

设计说明:

- 1) 配置1.2*0.7M阅片工位14套;
- 2) 配置巨烽86寸会诊显示中心1套;
- 3) 配置巨烽医用显示器共计14台;
- 4) 配置巨烽音视频系统1套;
- 5) 配置无线投屏系统1套;
- 6) 配置智能管理平台1套;
- 7) 配置巨烽灯光控制系统1套;
- 8) 配置巨烽环境监测模块1套;
- 9) 配置机柜1个, 放置音频服务器。

设计特点: 整体设计合理, 功能齐全, 布局美观, 能够增加工作的舒适性, 整体能够满足14位专家老师的审核阅片、晨读教学与会诊研讨工作需求。

备注: 由于靠大屏一侧墙面是空心墙, 大屏没办法挂墙, 只能采用移动式, 整体高度会降低, 所以机柜位置做了适当调整, 打印机和饮水机需取消或具体商讨放置位置

重庆市中医骨科医院一体化智能阅片会诊中心布局图一

 深圳市巨烽显示科技有限公司	说明: 非得本公司之书面批准不得随意将任何部分翻印, 一切以图内数据所示为准, 施工单位及其施工员必须在工地核对图内所示数据之准确; 如发现图纸与实际施工尺寸有误差或图纸影响放样及施工, 须与公司该项目负责设计师联系, 经核实确认后允许施工。	客户签字: 	Company Add 公司地址 深圳市龙华区大浪街道博明社区 福龙路旁恒大时尚荟大厦 (东区) 6栋15层	Engineer Title 工程名称 重庆市中医骨科医院	DESIGN 设计师 贺	CHECK 审核 齐	DATE 日期: 2023.10.16
			Liaison Tel 联系电话 18680373040	Drawing Name 图名 平面布局图	DRAW 绘图 贺	SCALE 比例	Paper No 图纸号 20231016001H

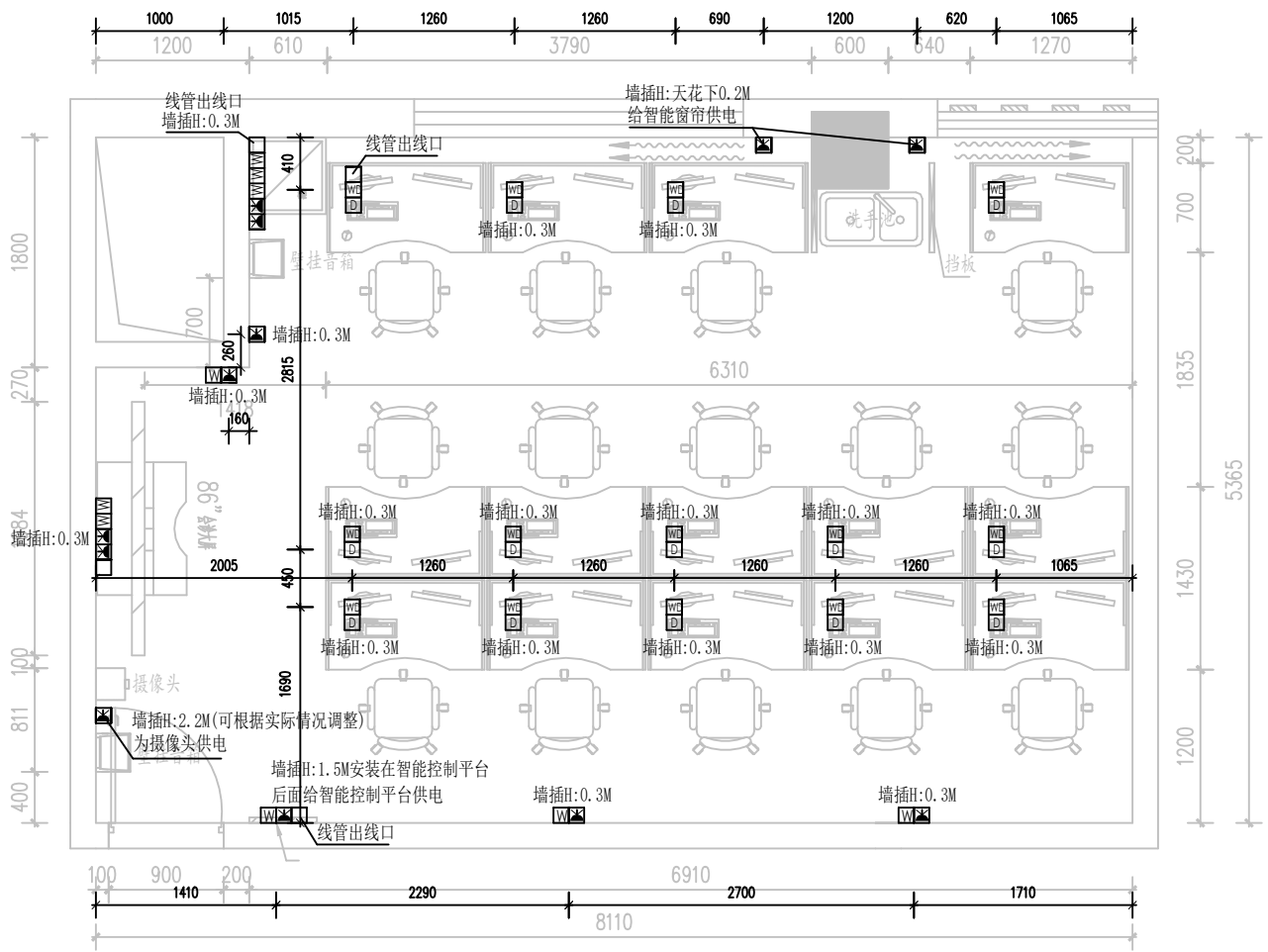

重庆市中医骨科医院一体化智能阅片会诊中心插座点位图

图例	名称	安装高度
	管线出线口	
	网络插座	
	五孔插座	
	网络地插	
	地面插座	

BEACON 深圳市巨烽显示科技有限公司	说明: 非得本公司之书面批准不得随意将任何部分翻印, 一切以图内数据所示为准, 施工单位及其他施工员必须在工地核对应图内所示数据之准确; 如发现图纸与实际施工尺寸有误差或图纸影响放样及施工, 须与公司该项目负责设计师联系, 经核实确认后允许施工。	客户签字: 	Company Add 公司地址 深圳市龙华区大浪街道博明社区 福龙路旁恒大时尚荟大厦(东区) 6栋15层	Engineer Title 工程名称 重庆市中医骨科医院	DESIGN 设计师 贺	CHECK 审核 齐	DATE 日期: 2023.10.16
	Liaison Tel 联系电话 18680373040	Drawing Name 图名 平面布局图	DRAW 绘图 贺	SCALE 比例	Paper No 图纸号 20231016002H		

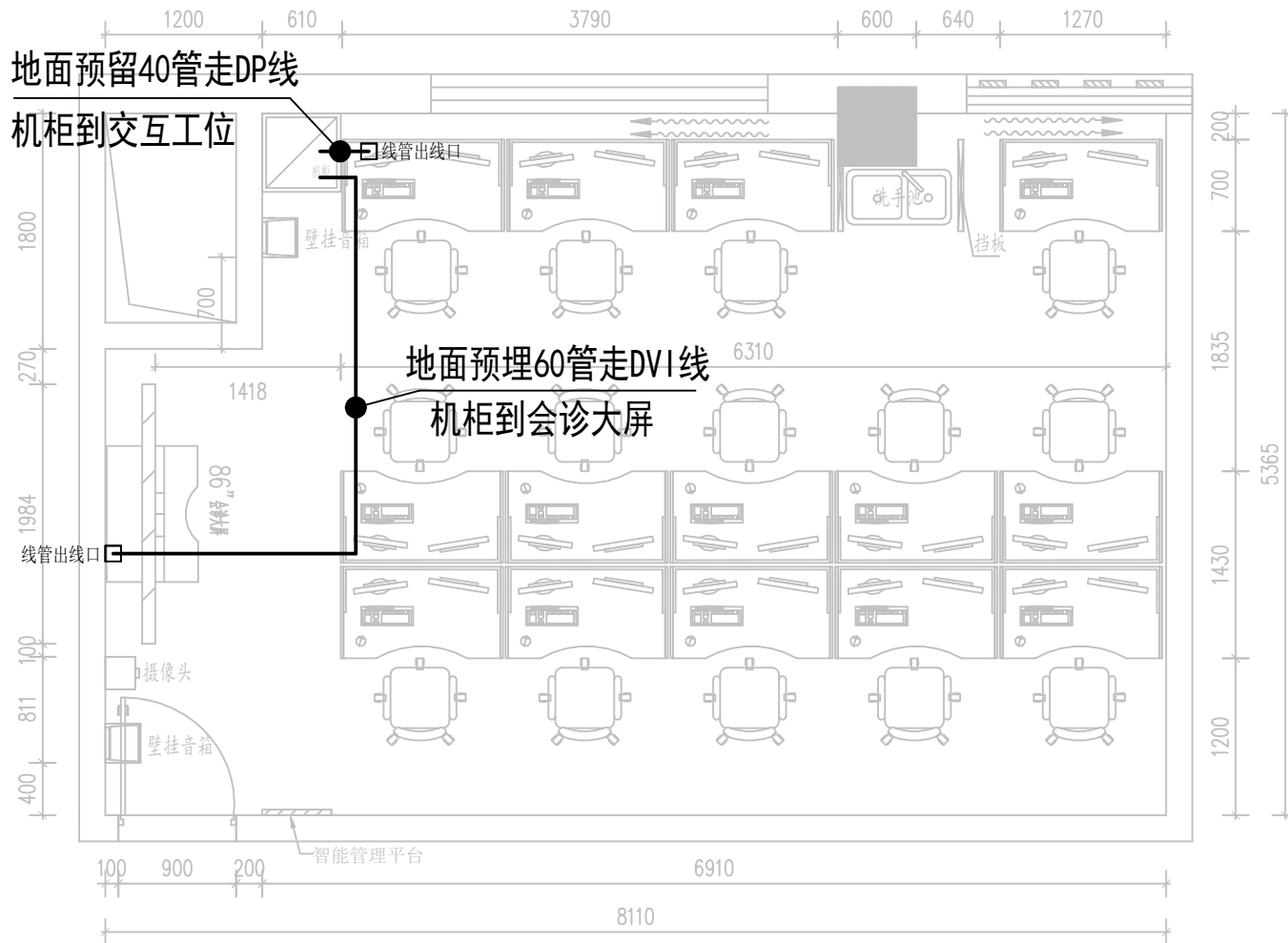

重庆市中医骨科医院一体化智能阅片会诊中心地面走线图

 深圳市巨烽显示科技有限公司	说明: 非得本公司之书面批准不得随意将任何部分翻印, 一切以图内数据所示为准, 施工单位及其他施工员必须在工地核对图内所示数据之准确; 如发现图纸与实际施工尺寸有误差或图纸影响放样及施工, 须与公司该项目负责设计师联系, 经核实确认后方允许施工。	客户签字:	■ Company Add 公司地址 深圳市龙华区大浪街道博朗社区 福龙路旁恒大时尚荟台大厦(东区) 6栋15层	■ Engineer Title 工程名称 重庆市中医骨科医院	■ DESIGN 设计师 贺	■ CHECK 审核 齐	■ DATE 日期: 2023.10.16
			■ Liaison Tel 联系电话 18680373040	■ Drawing Name 图名 平面布局图	■ DRAW 绘图 贺	■ SCALE 比例	■ Paper No 图纸号 20231016003H

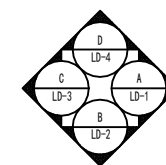
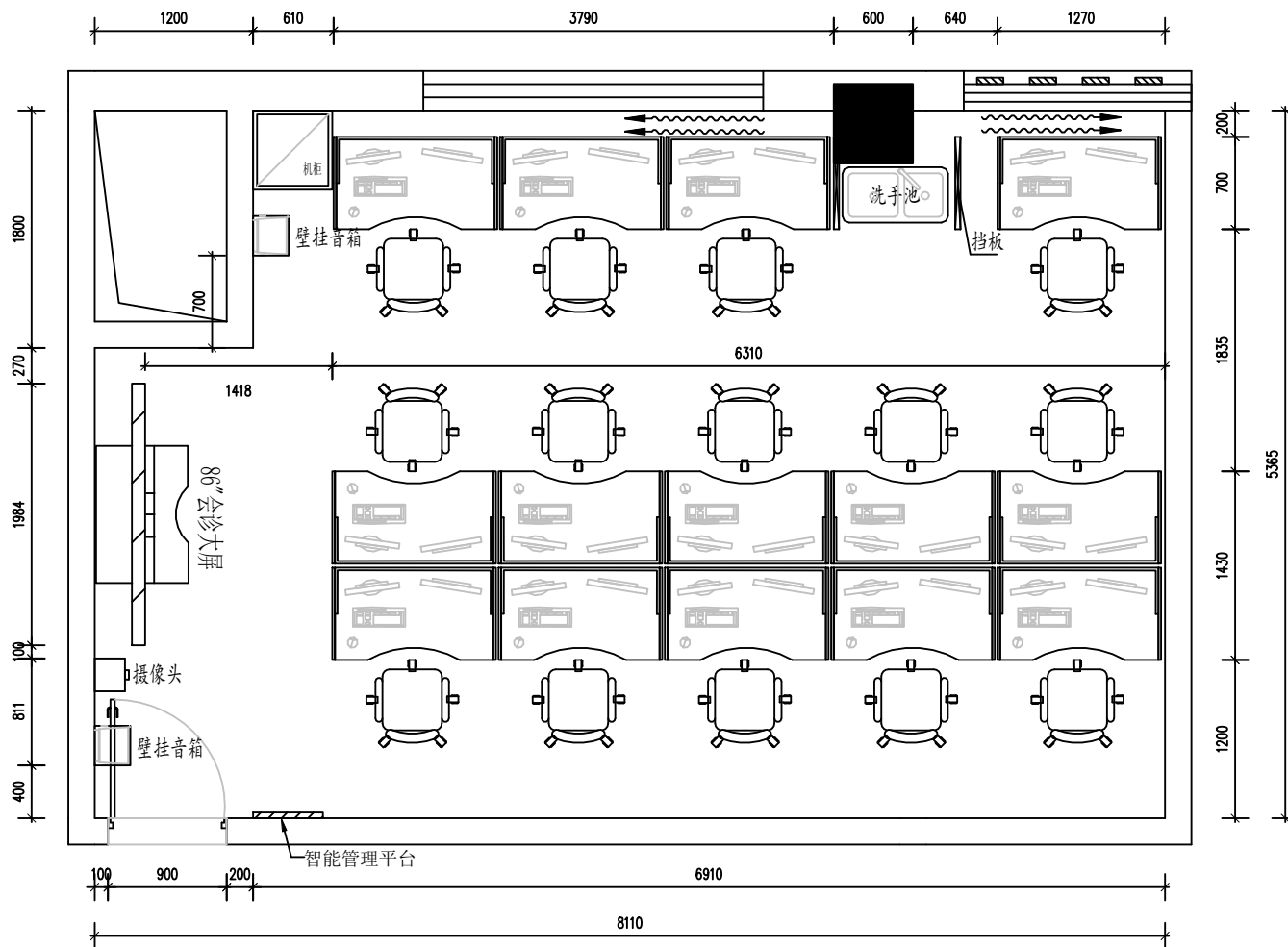

立面索引标志

重庆市中医骨科医院一体化智能阅片会诊中心立面索引图

<p>深圳市巨烽显示科技有限公司</p>	<p>说明: 非得本公司之书面批准不得随意将任何部分翻印, 一切以图内数据所示为准, 施工单位及其施工员必须在工地核对图内所示数据之准确; 如发现图纸与实际施工尺寸有误差或图纸影响放样及施工, 须与公司该项目负责设计师联系, 经核实确认后方允许施工。</p>	<p>客户签字:</p>	<p>■ Company Add 公司地址 深圳市龙华区大浪街道博朗社区 福龙路旁恒大时尚慧谷大厦 (东区) 6栋15层</p>	<p>■ Engineer Title 工程名称 重庆市中医骨科医院</p>	<p>■ DESIGN 设计师 贺</p>	<p>■ CHECK 审核 齐</p>	<p>■ DATE 日期: 2023.10.16</p>
			<p>■ Liaison Tel 联系电话 18680373040</p>	<p>■ Drawing Name 图名 平面布局图</p>	<p>■ DRAW 绘图 贺</p>	<p>■ SCALE 比例</p>	<p>■ Paper No 图纸号 20231016005H</p>

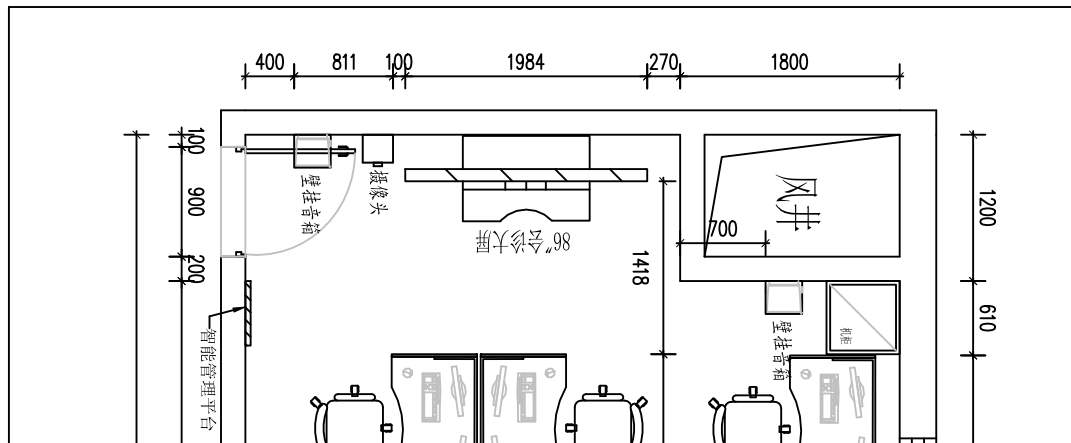

天花预留25管走音频线 机柜到壁挂音响
 墙面预留25管走视频线 大屏到摄像头
 天花预留25管走音频线 机柜到壁挂音响

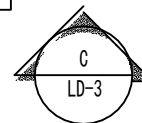

注：音频线出口预留至天花下20cm

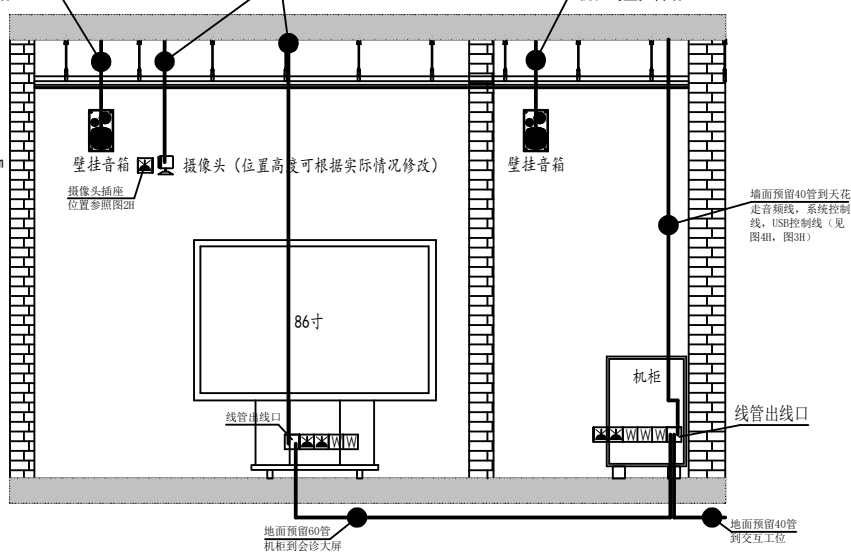

重庆市中医骨科医院一体化智能阅片会诊中心C面示意图1

 深圳市巨烽显示科技有限公司	说明: 非得本公司之书面批准不得随意将任何部分翻印, 一切以图内数据所示为准, 施工单位及其施工员必须在工地核对图内所示数据之准确; 如发现图纸与实际施工尺寸有误差或图纸影响放样及施工, 须与公司该项目负责设计师联系, 经核实确认后方允许施工。	客户签字:	■ Company Add 公司地址 深圳市龙华区大浪街道博明社区 福龙路旁恒大时尚荟大厦(东区) 6栋15层	■ Engineer Title 工程名称 重庆市中医骨科医院	■ DESIGN 设计师 贺	■ CHECK 审核 齐	■ DATE 日期: 2023.10.16
			■ Liaison Tel 联系电话 18680373040	■ Drawing Name 图名 平面布局图	■ DRAW 绘图 贺	■ SCALE 比例	■ Paper No 图纸号 20231016006H-1

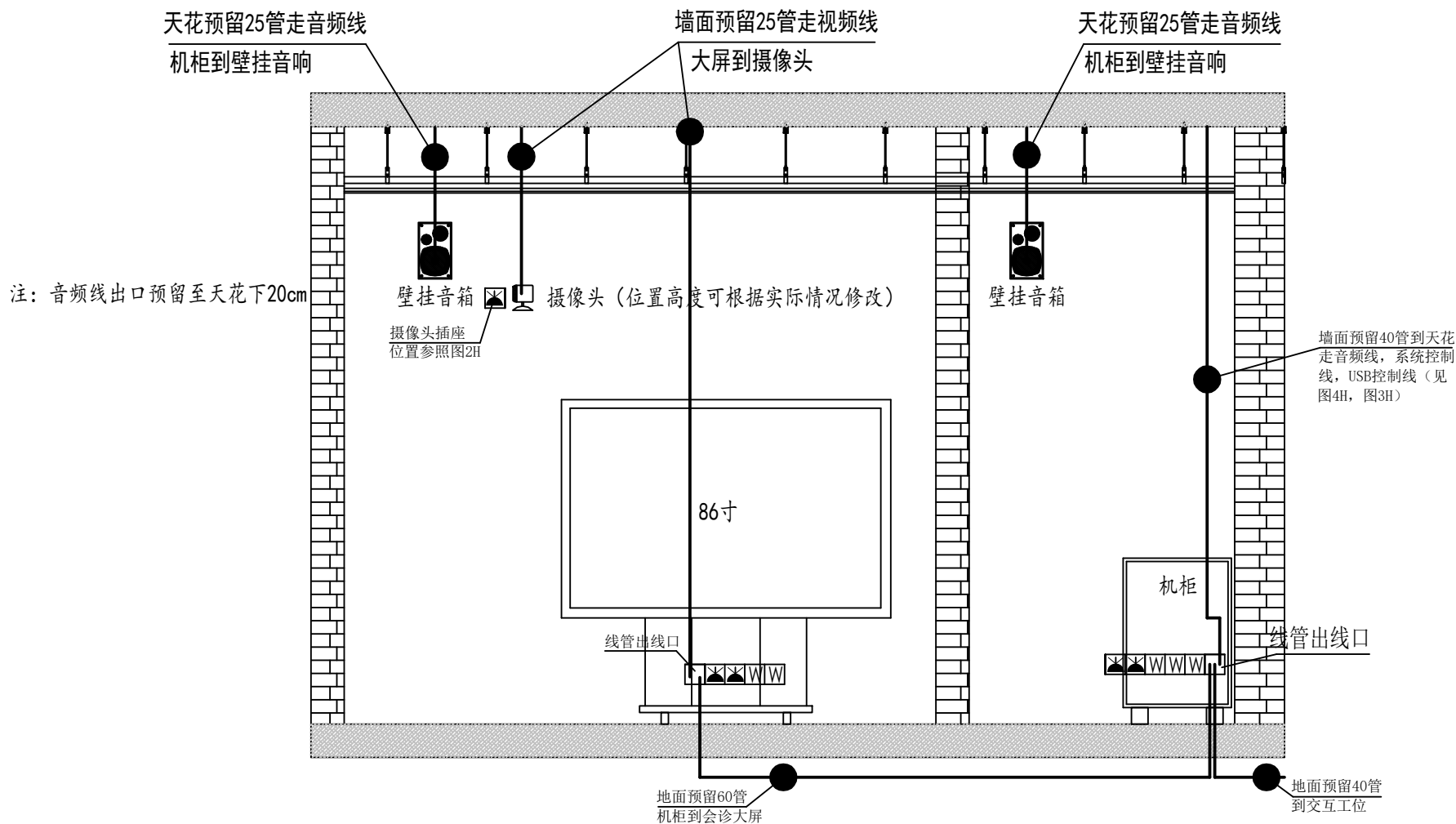

重庆市中医骨科医院一体化智能阅片会诊中心C面示意图2(放大图)

<p>深圳市巨烽显示科技有限公司</p>	<p>说明： 非得本公司之书面批准不得随意将任何部分翻印，一切以图内数据所示为准，施工单位及其他施工员必须在工地核对图内所示数据之准确；如发现图纸与实际施工尺寸有误差或图纸影响放样及施工，须与公司该项目负责设计师联系，经核实确认后方允许施工。</p>	<p>客户签字：</p>	<p>Company Add 公司地址 深圳龙华区大浪街道博朗社区 福龙路旁恒大时尚荟谷大厦（东区） 6栋15层</p>	<p>Engineer Title 工程名称 重庆市中医骨科医院</p>	<p>DESIGN 设计师 贺</p>	<p>CHECK 审核 齐</p>	<p>DATE 日期： 2023.10.16</p>
			<p>Liaison Tel 联系电话 18680373040</p>	<p>Drawing Name 图名 平面布局图</p>	<p>DRAW 绘图 贺</p>	<p>SCALE 比例</p>	<p>Paper No 图纸号 20231016006H-2</p>

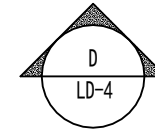
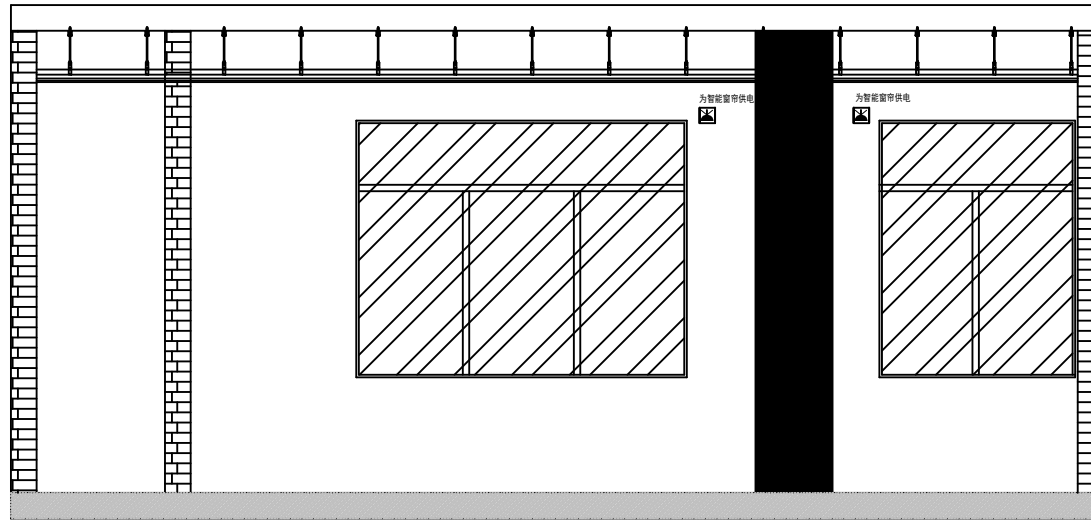
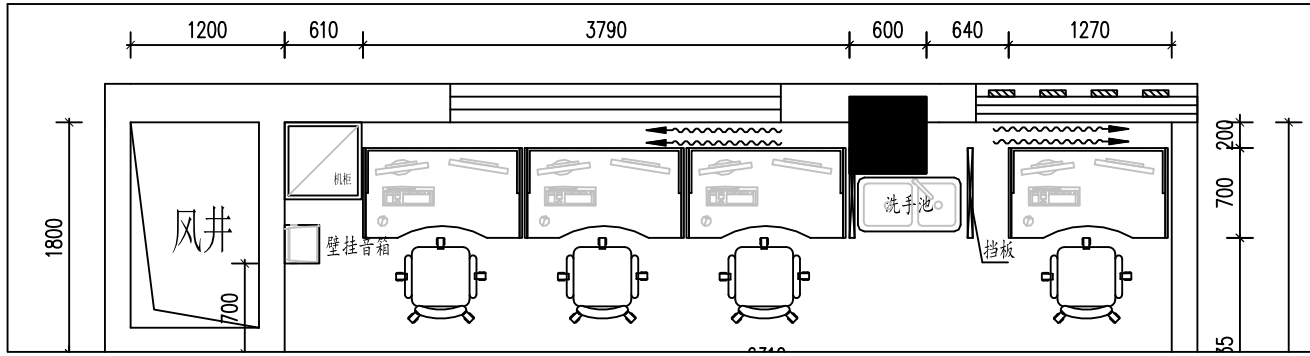

重庆市中医骨科医院一体化智能阅片会诊中心D面示意图1

 深圳市巨烽显示科技有限公司	说明: 非得本公司之书面批准不得随意将任何部分翻印, 一切以图内数据所示为准, 施工单位及其施工员必须在工地核对图内所示数据之准确; 如发现图纸与实际施工尺寸有误或图纸影响放样及施工, 须与公司该项目负责设计师联系, 经核实确认后允许施工。	客户签字:	Company Add 公司地址 深圳市龙华区大浪街道博朗社区福龙路旁恒大时尚慧谷大厦(东区)6栋15层	Engineer Title 工程名称 重庆市中医骨科医院	DESIGN 设计师 贺	CHECK 审核 齐	DATE 日期: 2023.10.16
			Liaison Tel 联系电话 18680373040	Drawing Name 图名 平面布局图	DRAW 绘图 贺	SCALE 比例	Paper No 图纸号 20231016007H-1

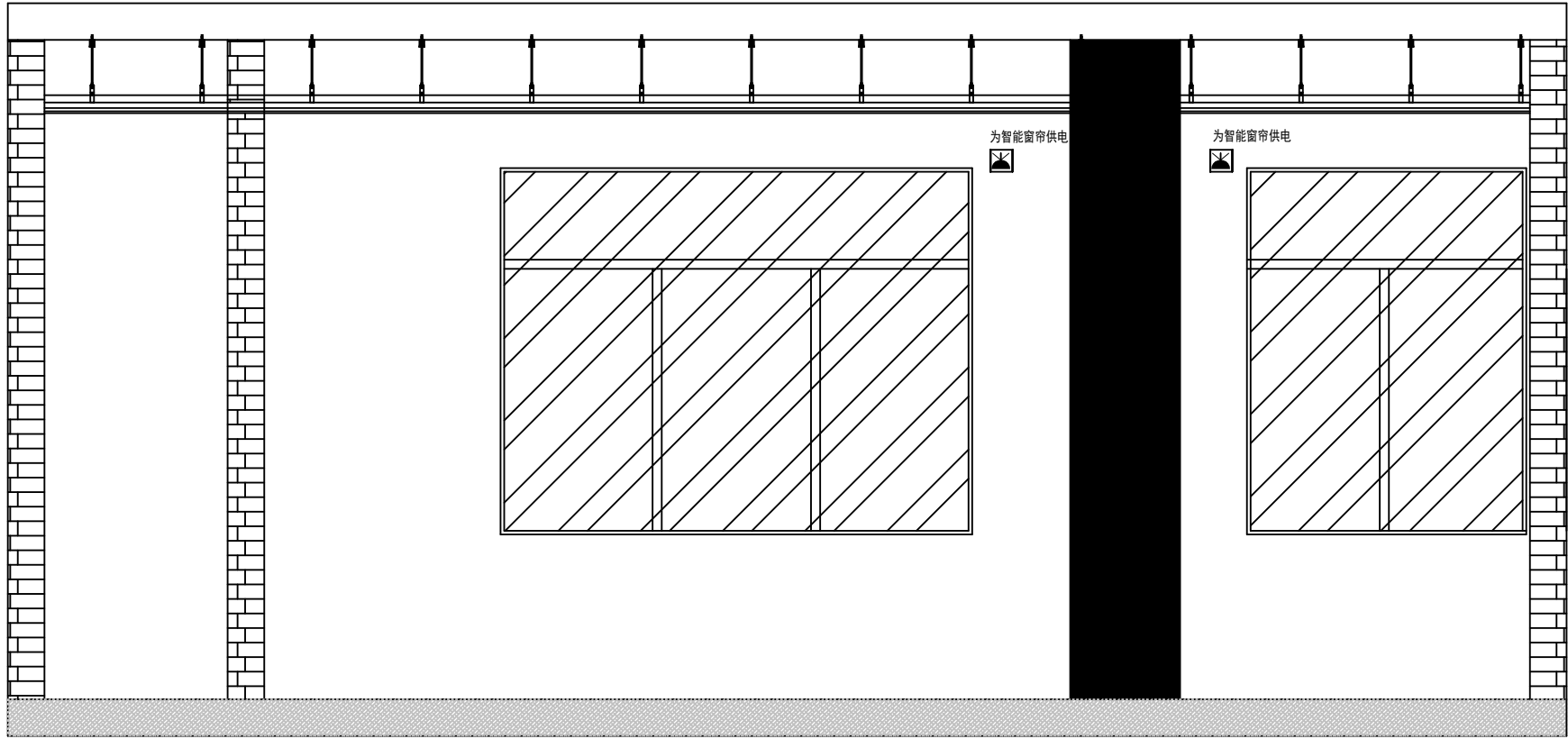

重庆市中医骨科医院一体化智能阅片会诊中心D面示意图2(放大图)

 深圳市巨烽显示科技有限公司	说明 非得本公司之书面批准不得随意将任何部分翻印，一切以图内数据所示为准，施工单位及其施工员必须在工地核对图内所示数据之准确；如发现图纸与实际施工尺寸有误或图纸影响放样及施工，须与公司该项目负责设计师联系，经核实确认后方允许施工。	客户签字： 	Company Add 公司地址 深圳市龙华区大浪街道博朗社区 福龙路旁恒大时尚慧谷大厦(东区) 6栋15层	Engineer Title 工程名称 重庆市中医骨科医院	DESIGN 设计师 贺	CHECK 审核 齐	DATE 日期： 2023.10.16
			Liaison Tel 联系电话 18680373040	Drawing Name 图名 平面布局图	DRAW 绘图 贺	SCALE 比例	Paper No 图纸号 20231016007H-2

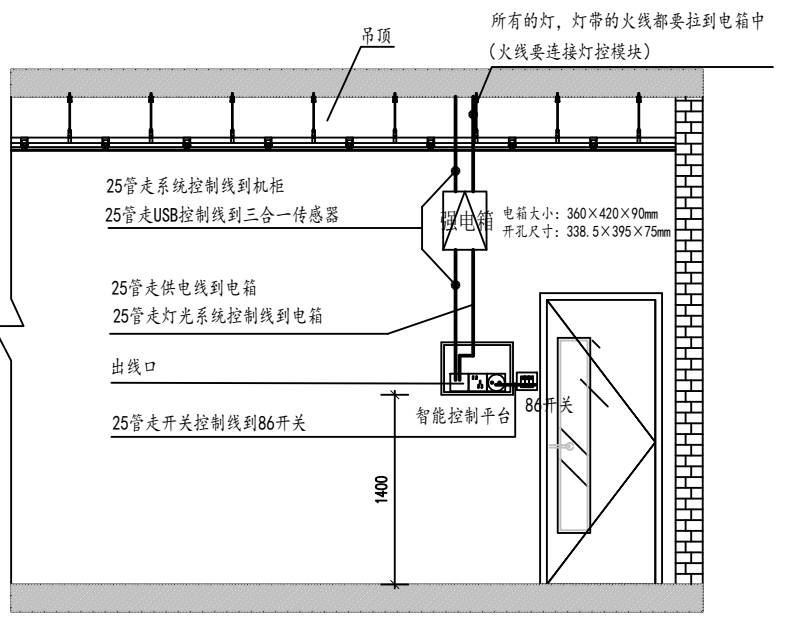
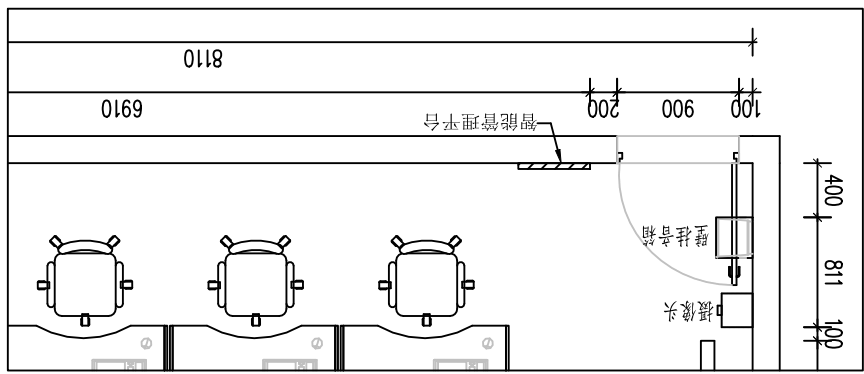

重庆市中医骨科医院一体化智能阅片会诊中心B面示意图1

 深圳市巨烽显示科技有限公司	说明: 非得本公司之书面批准不得随意将任何部分翻印, 一切以图内数据所示为准, 施工单位及其施工员必须在工地核对应图内所示数据之准确; 如发现图纸与实际施工尺寸有误或图纸影响放样及施工, 须与公司该项目负责设计师联系, 经核实确认后允许施工。	客户签字:	Company Add 公司地址 深圳市龙华区大浪街道博明社区 福龙路旁恒大时尚慧谷大厦(东区) 6栋15层	Engineer Title 工程名称 重庆市中医骨科医院	DESIGN 设计师 贺	CHECK 审核 齐	DATE 日期: 2023.10.16
			Liaison Tel 联系电话 18680373040	Drawing Name 图名 平面布局图	DRAW 绘图 贺	SCALE 比例	Paper No 图纸号 20231016008H-1

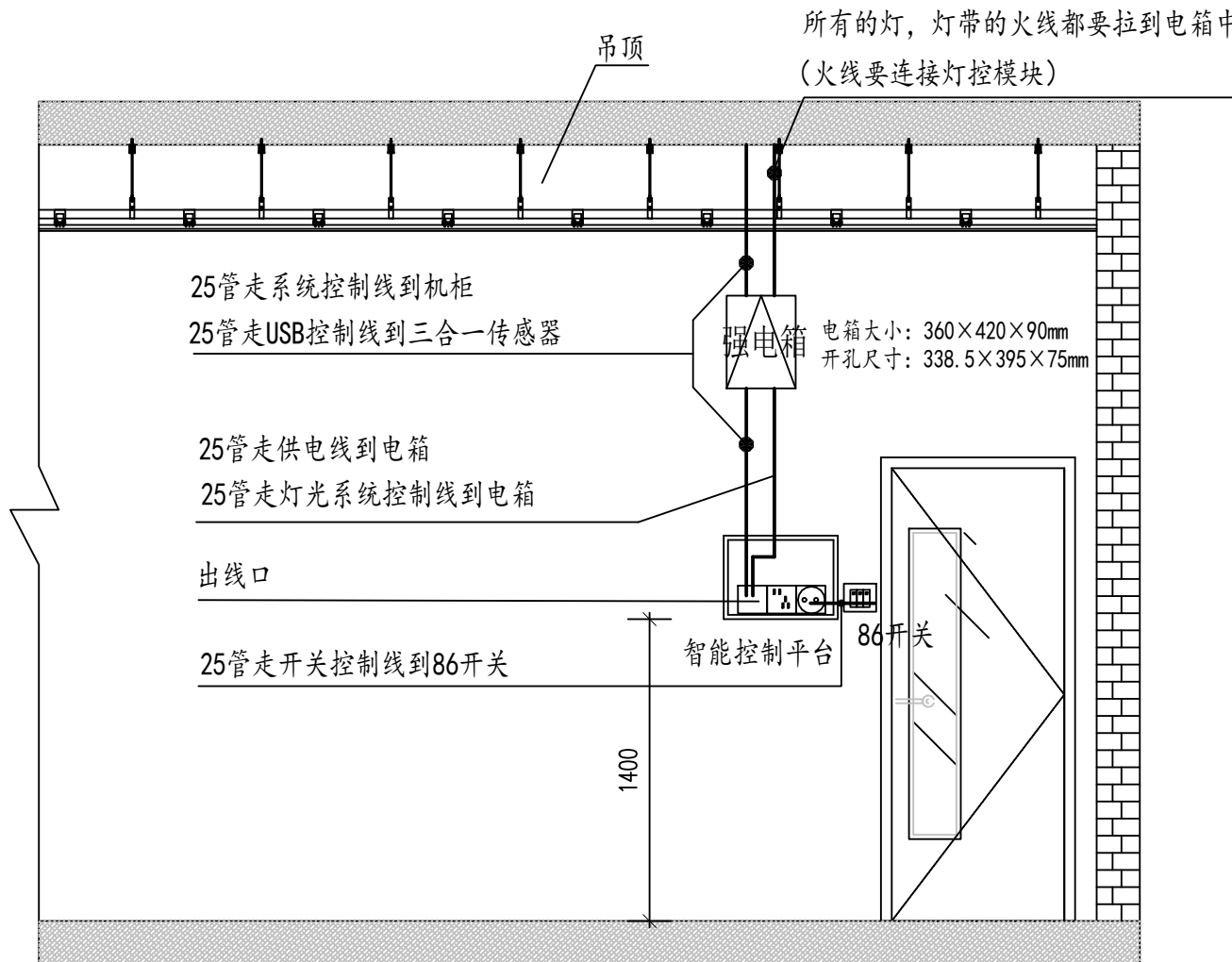

重庆市中医骨科医院一体化智能阅片会诊中心B面示意图2(放大图)

 深圳市巨烽显示科技有限公司	说明: 非得本公司之书面批准不得随意将任何部分翻印，一切以图内数据所示为准，施工单位及其施工员必须在工地核对图内所示数据之准确；如发现图纸与实际施工尺寸有误差或图纸影响放样及施工，须与公司该项目负责设计师联系，经核实确认后允许施工。	客户签字:	Company Add 公司地址 深圳市龙华区大浪街道博朗社区 福龙路旁恒大时尚荟谷大厦(东区) 6栋15层	Engineer Title 工程名称 重庆市中医骨科医院	DESIGN 设计师 贺	CHECK 审核 齐	DATE 日期: 2023.10.16
			Liaison Tel 联系电话 18680373040	Drawing Name 图名 平置布局图	DRAW 绘图 贺	SCALE 比例	Paper No 图纸号 20231016008H-2

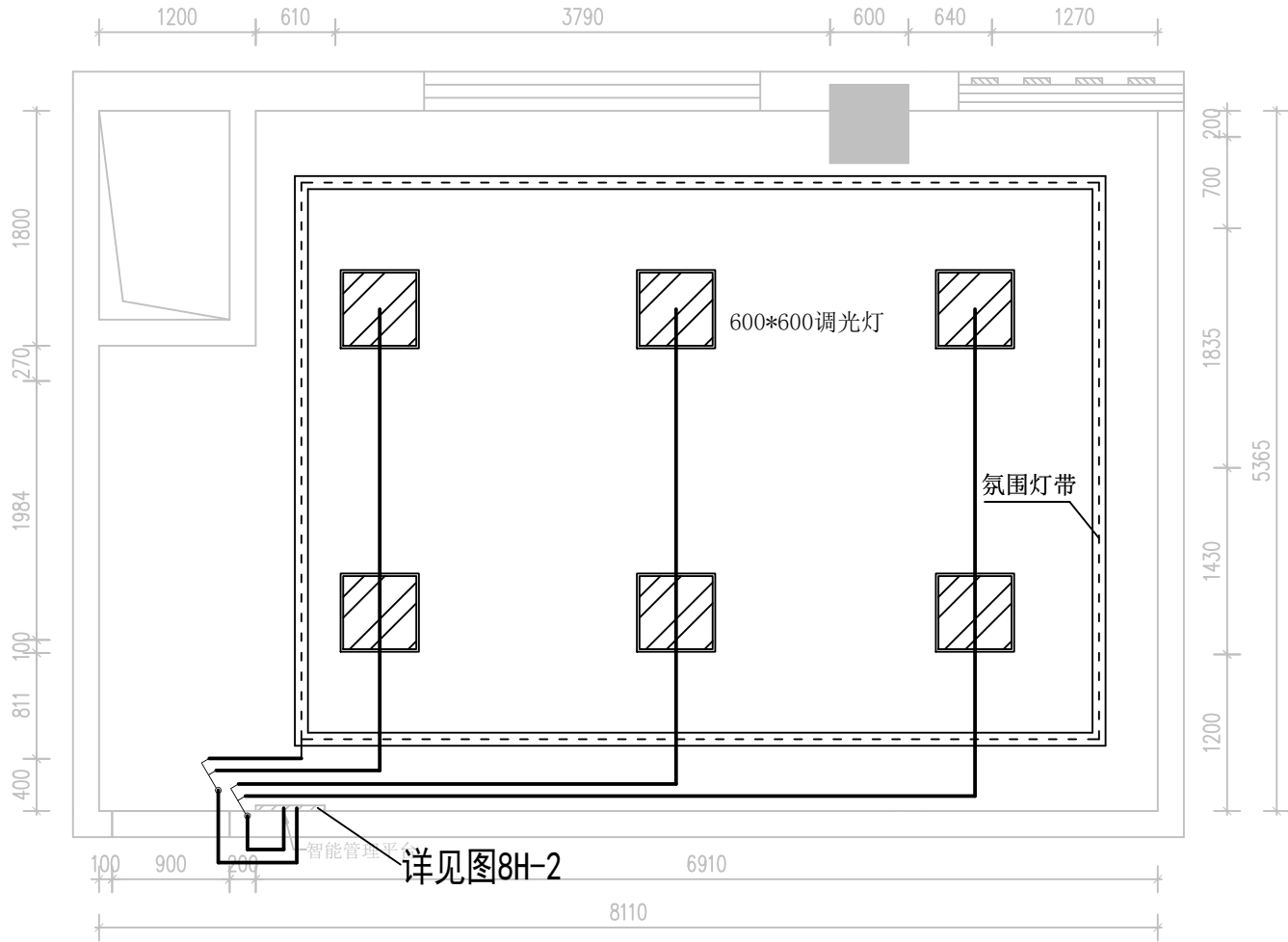

重庆市中医骨科医院一体化智能阅片会诊中心灯光控制图

BEACON 深圳市巨烽显示科技有限公司	说明: 非得本公司之书面批准不得随意将任何部分翻印，一切以图内数据所示为准，施工单位及其施工员必须在工地核对图内所示数据之准确；如发现图纸与实际施工尺寸有误差或图纸影响放样及施工，须与公司该项目负责设计师联系，经核实确认后允许施工。	客户签字: 	Company Add 公司地址 深圳市龙华区大浪街道博明社区福龙路旁恒大时尚硅谷大厦(东区)6栋15层	Engineer Title 工程名称 重庆市中医骨科医院	DESIGN 设计师 贺	CHECK 审核 齐	DATE 日期: 2023.05.24
			Liaison Tel 联系电话 18680373040	Drawing Name 图名 平面布局图	DRAW 绘图 贺	SCALE 比例	Paper No 图纸号 20231016010H